

- Informationen zur **Fachoberschule** -

Informationsabend - **Sozialwesen...** | Montag, 05.02.2024 – 16:30 Uhr

Informationsabend - **Gestaltung...** | Montag, 05.02.2024 – 18:00 Uhr

Informationsabend - **Technik...** | Montag, 05.02.2024 – 19:30 Uhr

Informationsabend – **Wirtschaft...** | Dienstag, 06.02.2024 – 17:30 Uhr



Berufliche Oberschule Landsberg am Lech: Schuljahr 2023/24



Fachoberschule

Berufsbereichsschule

598 Schüler/-innen

112 Schüler/-innen

35 Vollzeitklassen

(FOS: 28 Klassen / BOS 7 Klassen)

Vorkurse, Vorklassen

Sozialwesen, Wirtschaft, Technik, Gestaltung

Drei Schulen unter einem Dach...

Kollegium der BSL | Berufsschule, Fachoberschule, Berufsbildungsschule...



Drei mögliche Abschlüsse an der FOS...

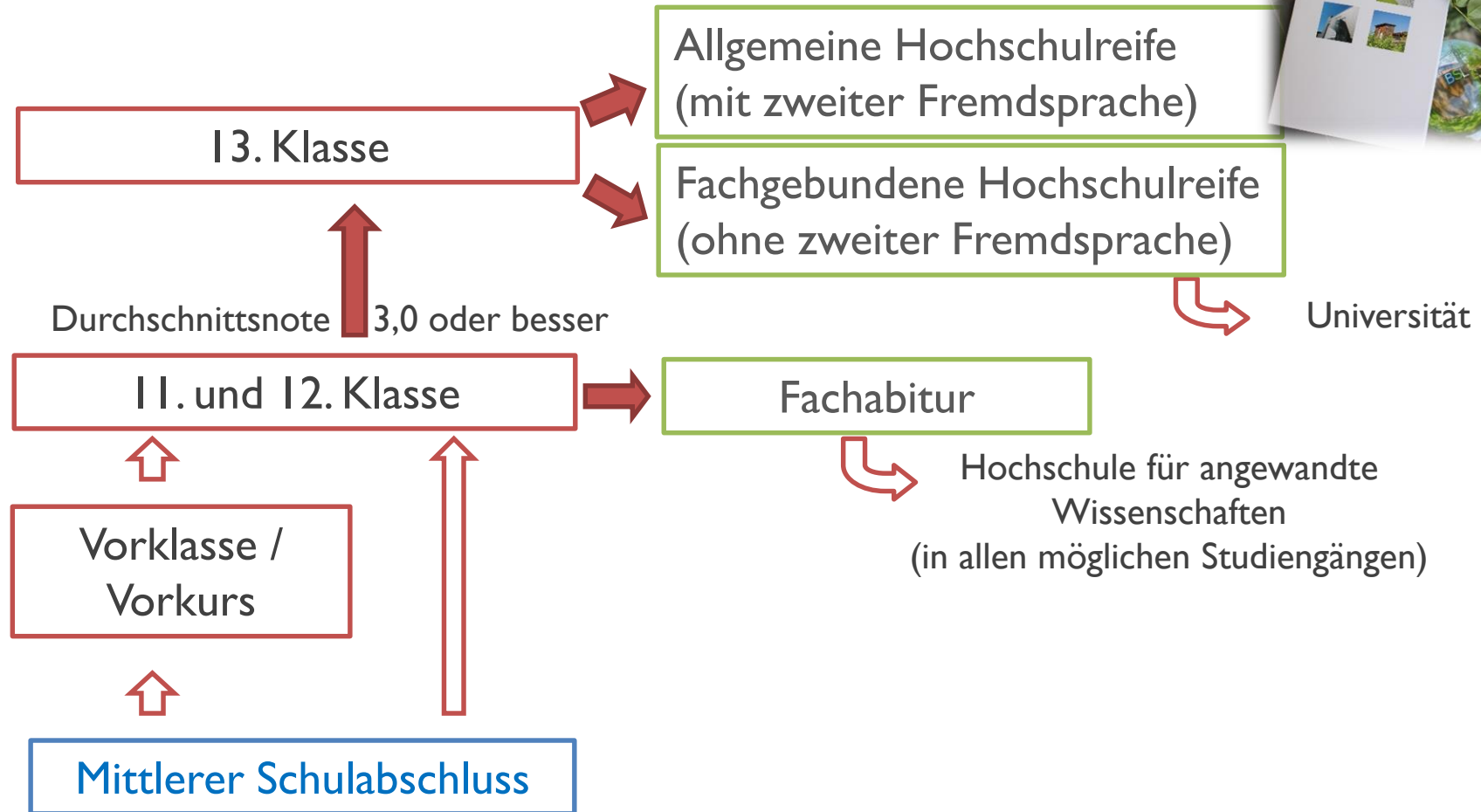

Zulassungsvoraussetzung > II. Klasse FOS ...

- mittlerer Schulabschluss | RS, WS, MS
(mind. Durchschnitt von Note 3,5 in D, E, M)

- Ausbildungsrichtung Gestaltung:
bestandene Aufnahmeprüfung am **13.03.2024**



Fachrichtungen und Schwerpunkte der FOS I I/12...

Deutsch, Englisch, Mathematik, Geschichte (11), Politik und Gesellschaft (12), Religion/Ethik, Sport (12)			
Technik	Wirtschaft	Sozialwesen	Gestaltung
Physik Technologie Chemie Mathe Additum	BWR Volkswirtschaftslehre Rechtslehre Informatik Naturwissenschaften	Pädagogik/Psychologie Sozialwirtschaft/Recht Chemie Biologie Soziologie	Gestaltung Praxis Gestaltung Theorie Medien Naturwissenschaften
+ zwei Wahlpflichtfächer aus dem Angebot der Schule			

System Unterricht, Halbjahresergebnisse und Prüfung ...

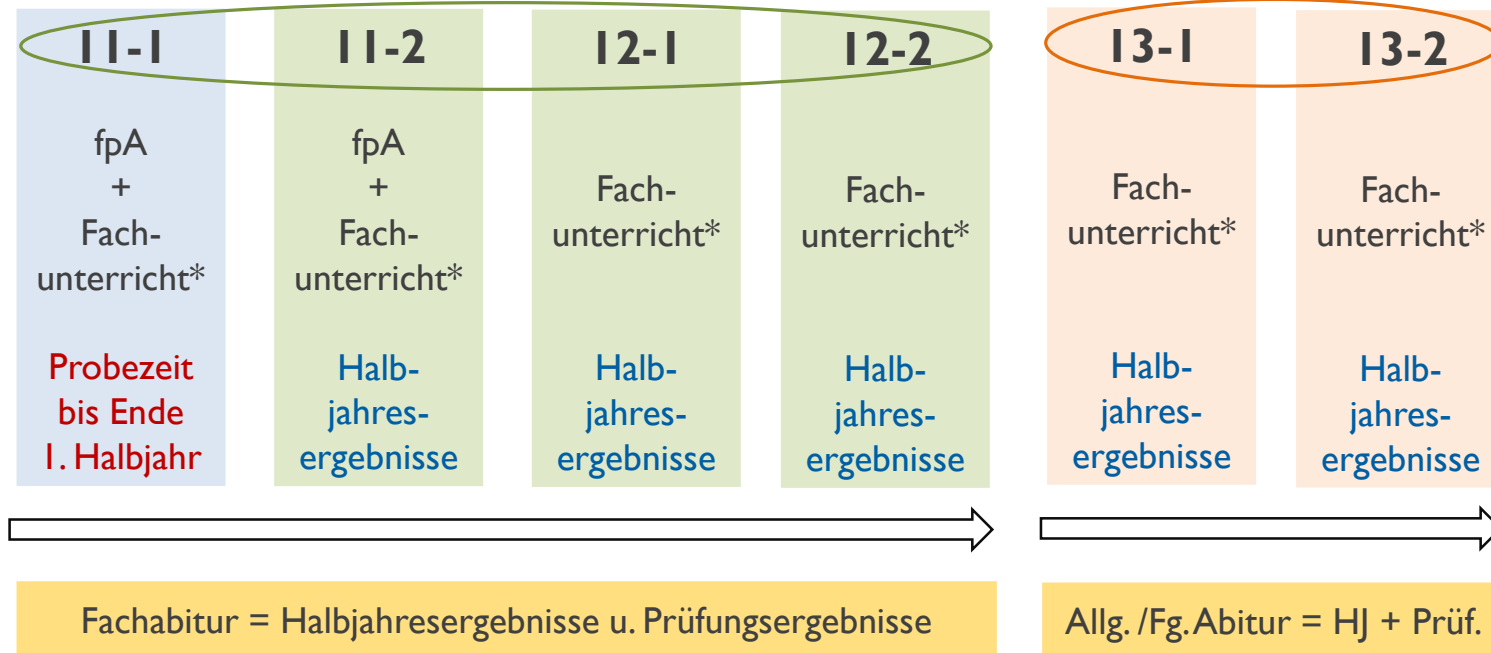

*Fachunterricht
= allgemeinbildende Pflichtfächer + Wahlpflichtfächer (vertiefend/erweiternd)

WAHLPFLICHTFÄCHER...

Zweite Fremdsprache: Spanisch / Italienisch / Französisch

Der Unterricht richtet sich an Schüler/Schülerinnen,



- die noch keine Fremdsprachenkenntnisse auf BI-Niveau nachweisen können,
- die Spanisch oder Italienisch erlernen (oder Französisch vertiefen) wollen,
- die in der 13. Klasse das allgemeine Abitur anstreben und bisher noch keine zweite Fremdsprache (in der Regel Französisch oder Latein) aus Gymnasium oder Realschule auf BI-Niveau mitbringen.



- Für den Nachweis einer zweiten Fremdsprache für ein allgemeines Abitur ist der Besuch des Fremdsprachenunterrichts in Jgst. 12 und 13 erforderlich.
-

Wahlpflichtfächerangebot 12 (T)

- **Informatik (T)**
- Musik
- Internationale Politik (auch bilingual)
- International Business Studies
- English Book Club
- Italienisch - Anfänger
- Spanisch – Anfänger
- Wirtschaft und Recht (T/G)
- Kunst (S/T/W)
- Aspekte der Biologie (T/W/G)
- Soziologie (T/W/G)
- Aspekte der Psychologie (T/W/G)

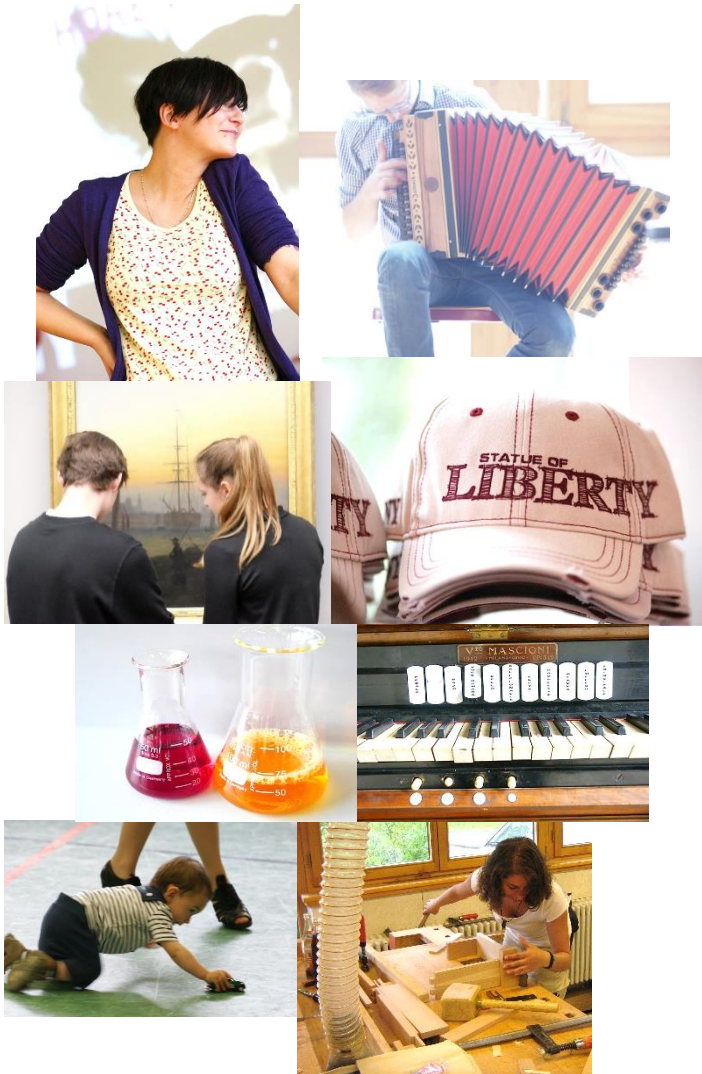

Ziele der fachpraktischen Ausbildung

- ✓ Vermittlung berufsbezogener, praktischer Kompetenzen
- ✓ Reflexion und Anwendung von Unterrichtsinhalten
- ✓ Orientierungshilfe für Berufsfindung
- ✓ Begegnung mit Arbeitswelt und typischen Situationen



Fachpraktische Ausbildung

Fachpraktische Tätigkeit

(fpT)

50 %

- . Arbeitsalltag
- . Arbeitsabläufe
- . Verantwortung
- . Kommunikation

Fp Anleitung

(fpAn)

25 %

- . Vorträge / Anleitung
- . Exkursionen
- . Erfahrungsaustausch
- . Praktikumsbericht
- . Reflexion
- . Berufs- und Studienorientierung

Fp Vertiefung

(fpV)

25 %

- . Musik/Kunst/Meth. (S)
- . Techn. Zeichnen (T)
- . Wirtschaftsinform. (W)
- . Räuml. Darstellung (G)

> Fachpraktische

Ausbildung fpA

Technik

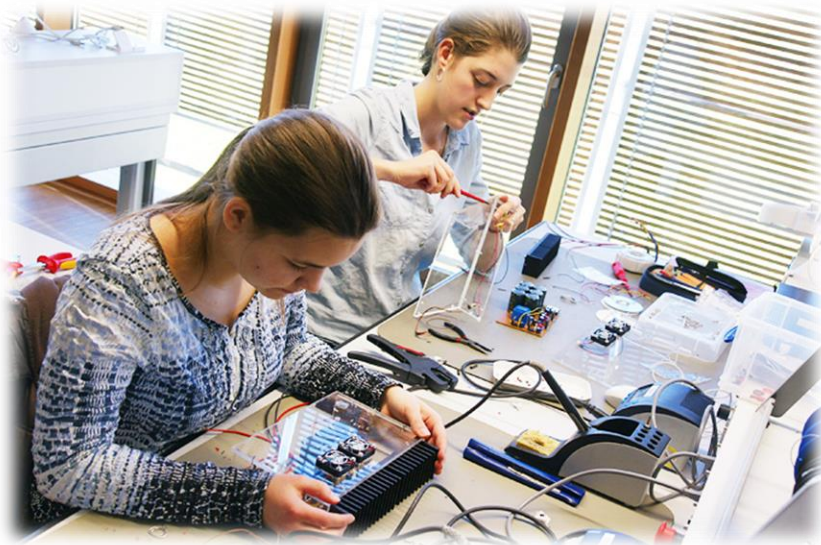

**Praktikum TECHNIK
ELEKTRO / METALL / BAU**

- FOS-Schulwerkstatt
- Handwerk
- Industrie
- besondere Dienstleister
- Maschinenbau
- Schlosserei
- Bauunternehmen
- Architekturbüros

Allgemeinbildende Fächer

- **Deutsch**
- **Englisch**
- **Mathematik**
- Religionslehre
- Geschichte
- Politik u.
Gesellschaft
- Sport

Profilfächer

- **Physik**
- Technologie
- Chemie
- **Mathematik
Additum**

Prüfungsfächer

Wahlplichtfächer

11. Klasse
- Förderunterricht
 - Förderunterricht
(2. Fach möglich)
12. Klasse
- profilvertiefend
 - profilerweiternd
 - Fremdsprache

Technik

Vielfalt im Unterricht der Fachoberschule

Jahrgangsstufe	Vor- klasse	11	12	13
Religionslehre/Ethik	1	-	2	1
Deutsch	8	4	4	5
Englisch	8	4	4	5
Geschichte	-	4	-	-
Sozialkunde	-	-	3	-
Geschichte/Sozialkunde	2	-	-	2
Mathematik	8	6	4+2	5
Sport	-	-	2	-
+ Wahlpflichtfach	-	2	+2/4	+4
+ Profilbereich	6	14	12	10
Summe	33	34	34	32
+ zweite Fremdsprache	-	-	+2	+2
Fachprakt. Ausbildung	-	38-40	-	-

Jahrgangsstufe	Vor- klasse	11	12	13
Physik	2	4+2	5	5
Chemie	2	2+2	2	2
Technologie/ Informatik	2	4	3	3

Physik Beispiele von Inhalten

➤ Alles bewegt sich

Physik

Physik Beispiele von Inhalten

➤ Alles bewegt sich

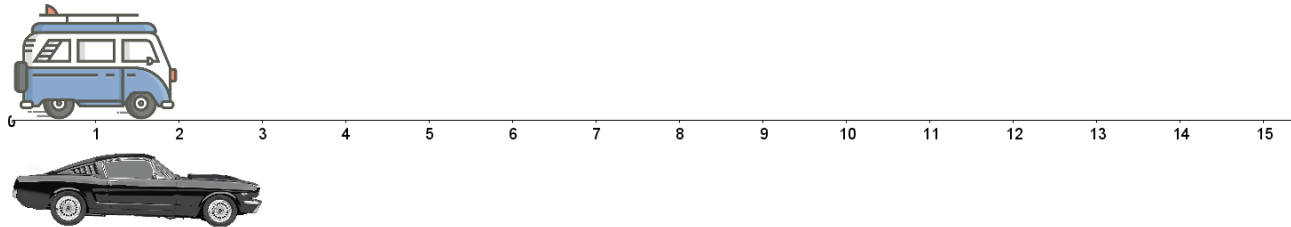

Physik Beispiele von Inhalten

➤ Alles bewegt sich

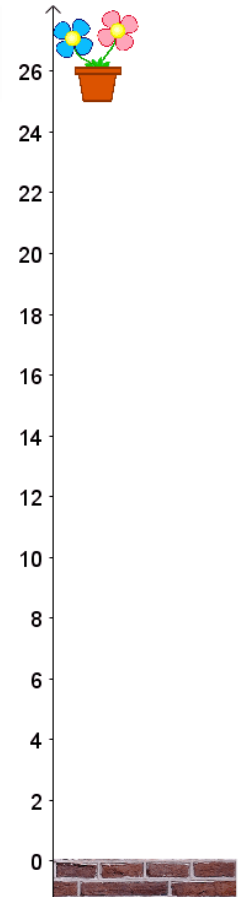
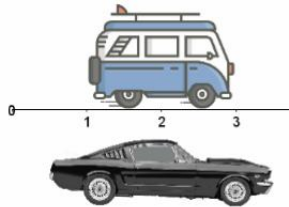

Physik Beispiele von Inhalten

➤ Alles bewegt sich

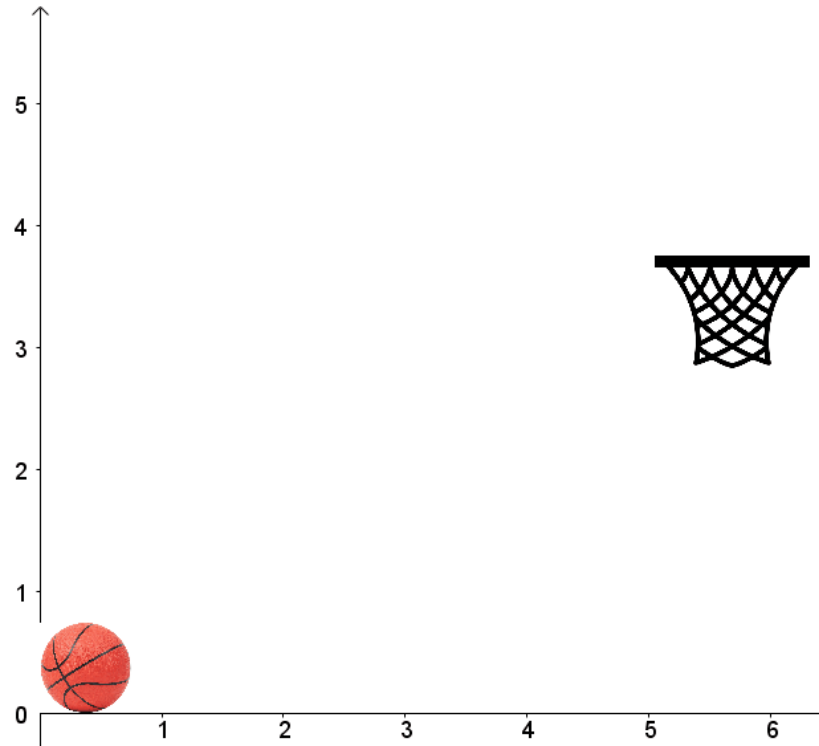
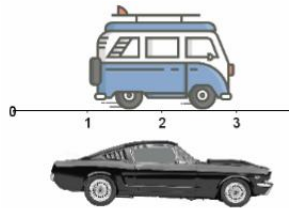

Physik Beispiele von Inhalten

➤ Alles bewegt sich

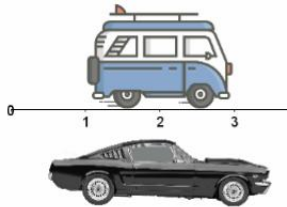

Physik Beispiele von Inhalten

- Alles bewegt sich
- Kräfte und Impuls

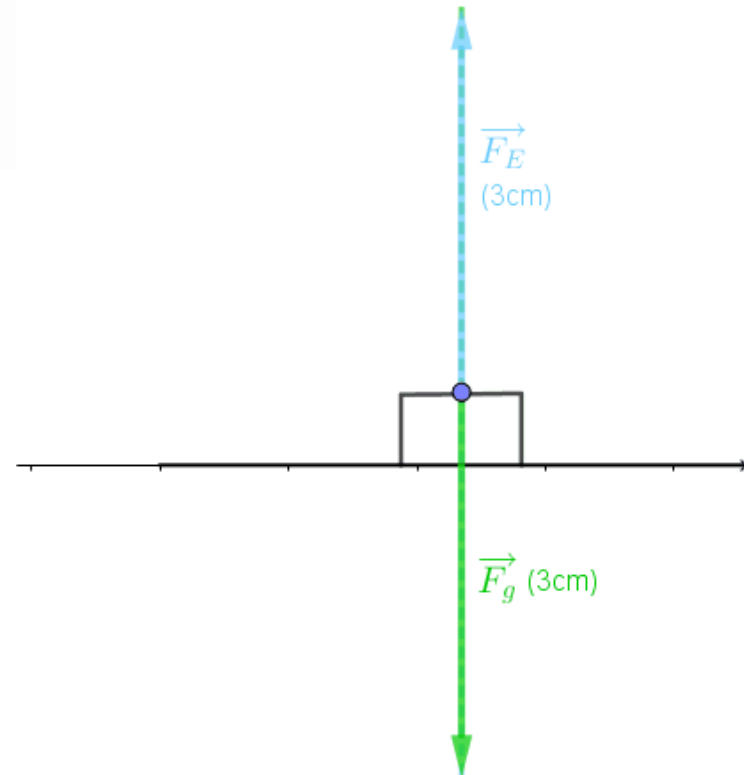

Physik Beispiele von Inhalten

- Alles bewegt sich
- Kräfte und Impuls

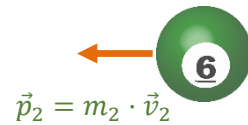

Physik Beispiele von Inhalten

- Alles bewegt
- Kräfte und Ir
- Energie



Physik Beispiele von Inhalten



➤ Schwingungen und Wellen



Hören

Schall



drahtlos

Natur
Licht
Sehen

Physik Beispiele von Inhalten

- Alles bewegt sich

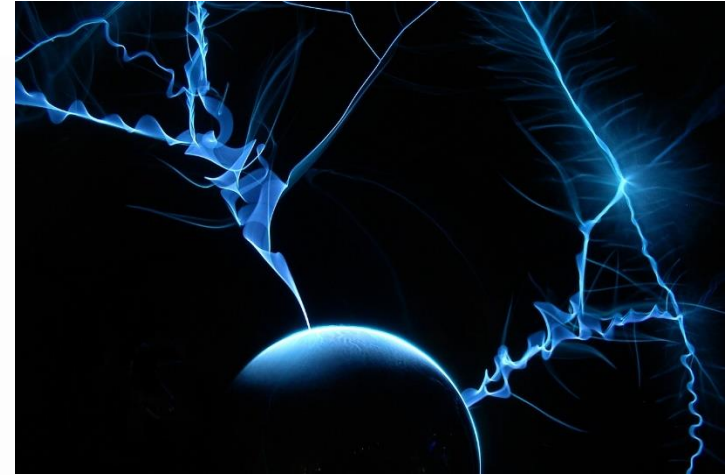
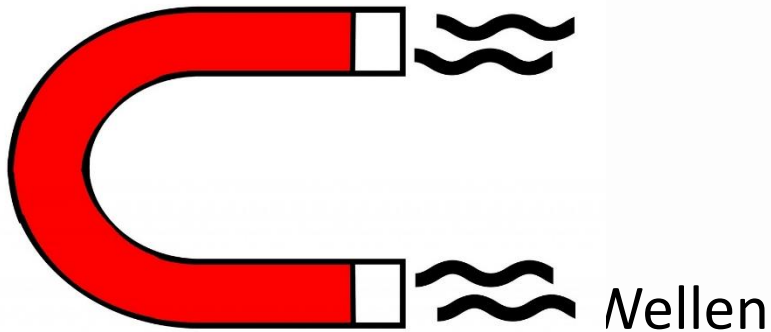

- Elektrizität und Magnetismus

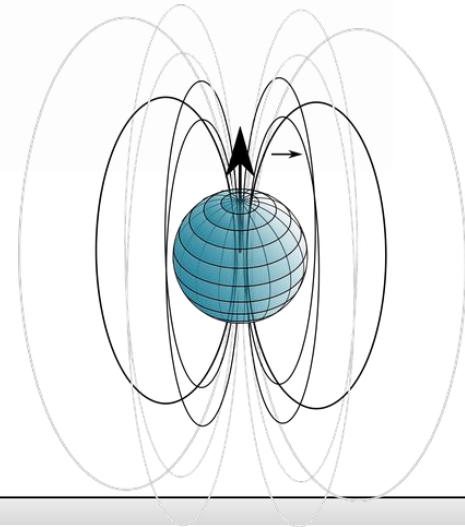
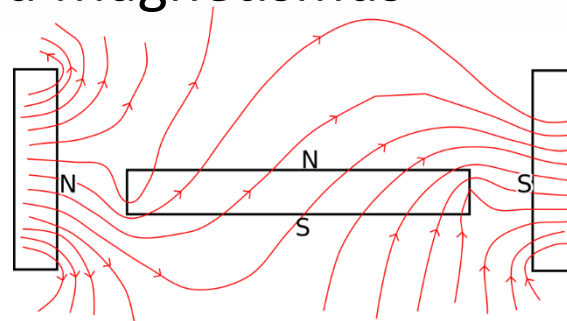

Physik Beispiele von Inhalten

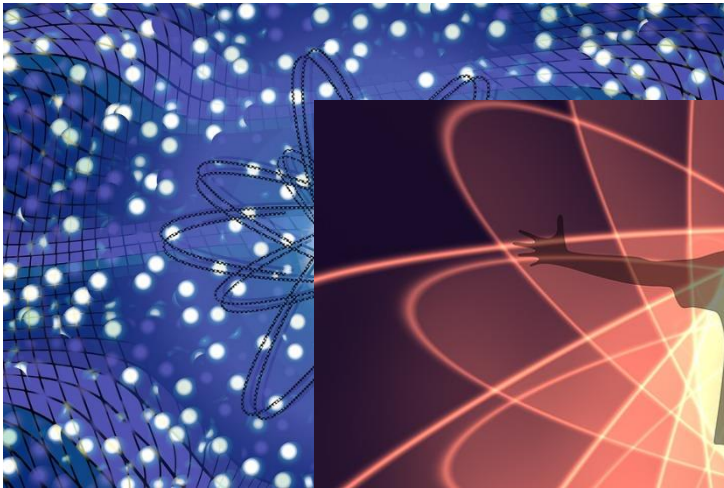

Physik



- Elektrizität
- 13. Klasse: Relativitätstheorie
Kernphysik



Technik

Ganzheitliches Förderkonzept im Unterricht

12. Klasse

Repetitorium (M/Ph/D)

Probe-FAP (Ph)

Tutorium (Mathematik/Physik)

11. Klasse

- Förderunterricht
- Tutorensystem

Tutorensystem: Schüler lernen von Schülern

**Unterrichtsbegleitende Materialien mit Lösungen
auf der digitalen Lernplattform *mebis***

Studiengänge an den Universitäten mit fachgebundener Hochschulreife / Technik

- Angewandte Informatik ● Architektur und Innenarchitektur ● Bauingenieurwesen ...
 - Berufspädagogik in einer Fächerverbindung mit Bautechnik, Elektrotechnik und
 - Informationstechnik, Metalltechnik oder Ernährungs- und Hauswirtschaftswissenschaft
- Bioinformatik ● Biomedizin ... ● Chemie und Biochemie ● Chemieingenieurwesen ...
- Elektrotechnik, Elektronik und Informationstechnik ● Engineering Physics ● Fahrzeug- und Motorentchnik ● Geodäsie und Geoinformation ● Geographie ● Geologie ● Geoökologie ● Geophysik ● Meteorologie ● Nanostrukturtechnik
- Informatik ... ● Informationstechnik ● Ingenieurwissenschaften ● Luft und Raumfahrt
 - Maschinenwesen ● Materialwissenschaft ● Mechatronik ...
- Lehrämter an Grundschulen / Hauptschulen / beruflichen Schulen / Gymnasien z. B. Fächerverbindung Mathe/Phy / Realschulen
- Technik ● Technologie und Biotechnologie der Lebensmittel ● Technologie- und Managementorientierte Betriebswirtschaftslehre ● Technomathematik ● Umwelt- und Bioingenieurwissenschaft (Werkstoff- und Verfahrenstechnik) ● Werkstoffwissenschaften

Fachoberschule Landsberg – Schulleben ...



Schule ohne Rassismus
Schule mit Courage



Termine & Anmeldezeitraum ...

- **Montag, 26.02. bis Freitag, 08.03.2024**
- Öffnungszeiten des Sekretariats s. Homepage der Schule
- zusätzlich: Sa, 02.03. | 10:00-12:00 Uhr
(Beratungsgespräche Vorklasse!)

Aufnahmeprüfung
Gestaltung
am 13. März 2024
9:00 bis 14:00 Uhr

Unterlagen (bitte vollständig ausgefüllt und unterschrieben)

- Gültiger Lichtbildausweis
- Zeugnis „Mittlerer Schulabschluss“ im **Original** (ggf. Zwischenzeugnis im **Original**)
- Tabellarischer Lebenslauf
- Anmeldebogen – online & ausgedruckt
- Nachweis Masernschutz

www.bs-landsberg.de | FOS „Anmeldung“

Eine Abgabe der vollständigen Unterlagen per Post ist ebenfalls möglich.



BSL

www.bs-landsberg.de